

Les panneaux de murs sont représentés vus de l'intérieur.

Sur la partie habitation, le panneau OSB 12 mm est à l'intérieur. Sur le garage, le panneau OSB 10 mm est à l'extérieur.
Tous les linteaux sont à fleur à l'intérieur, sauf indication ponctuelle sur les plans.
Du côté habitation, le triply doit être vissé dans les linteaux pour en augmenter la raideur.

Au Rez de chaussée, le panneau triply dépasse de 35 mm au dessous de la lisse basse et 22 mm au dessus de la lisse haute (partie habitation).
A l'étage, le panneau triply dépasse de 22 mm au dessous de la lisse basse et 35 mm au dessus de la lisse haute.
Dans le garage, le panneau triply dépasse de 35 mm au dessous de la lisse basse et au dessus de la lisse haute.
Ces dépassements sont destinés à clouer le panneau triply dans les lisses filantes au sol et dans les lisses de chaînage.

Indice	Date	Modifications
C	09/02/2015	Modif ferrures porteuses solivage (A4, A6, A12, A14)
B	05/02/2015	Modif panneaux A4, A6, A12, A14 (rajouté supports solive de rive)
A	04/02/2015	Plan complété

Maitre d'ouvrage :

Mr Mme Gramont

Impasse du crochet
31120 Roques sur Garonne

Maitre d'oeuvre :

Construction d'une maison individuelle

31120 Roques sur Garonne

Lot : ----



Bureau d'études techniques
Charpentes et constructions bois
05 59 24 11 81

Carnet panneaux de murs

Date : 03/02/2015

Echelle : 1/20

Phase

Dessiné par : EL

N° Chantier :

EXE

Vérifié par :

Indice :

CP
C

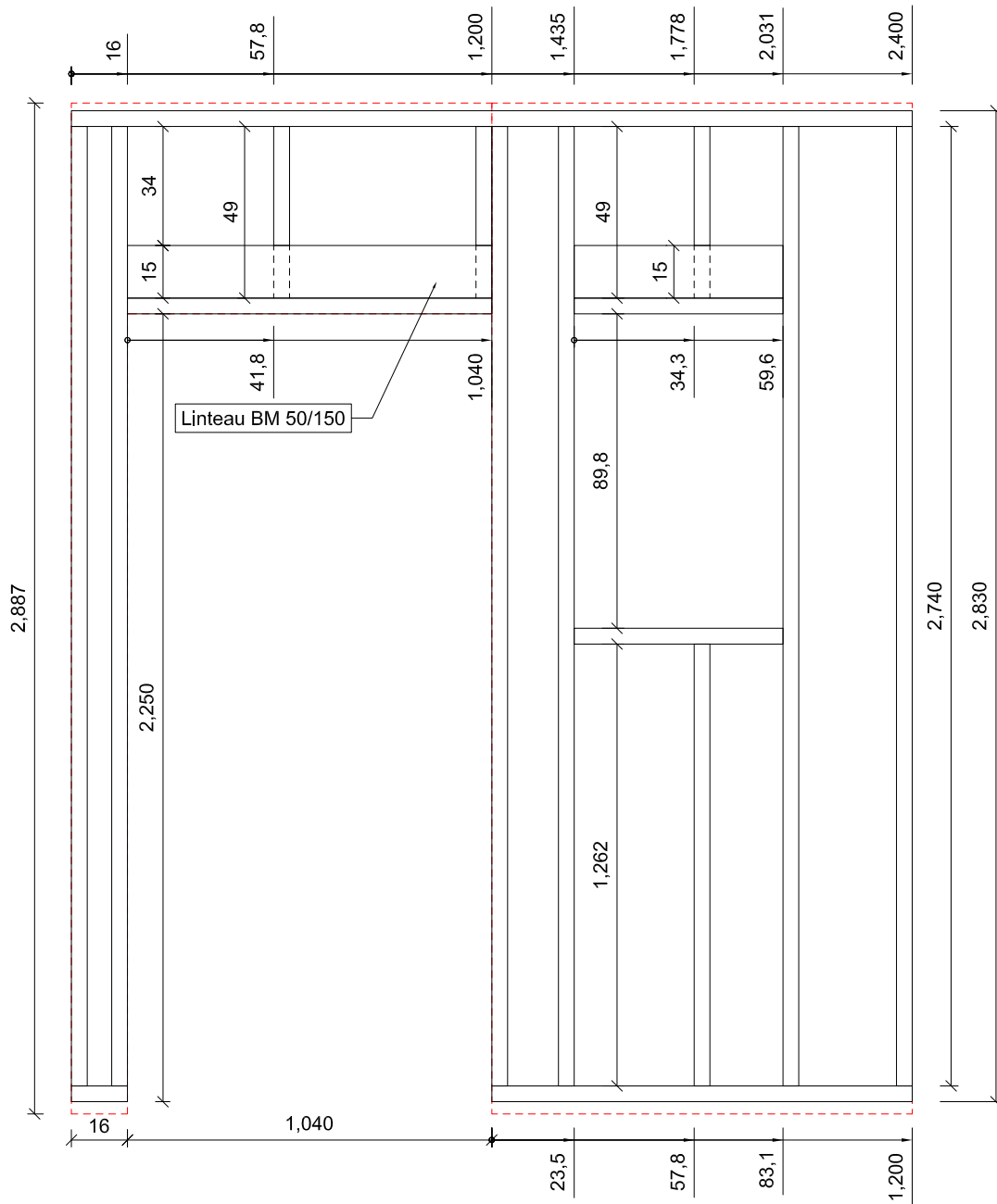

Maitre d'ouvrage :
Mr Mme Gramont

Impasse du crochet
31120 Roques sur Garonne

Chantier :
Maison individuelle

31120 Roques sur Garonne

Panneau A1

Lot : ----

Dessiné par : EL

Date : 03/02/2015

Echelle : 1/20

Indice :

EXE

A1

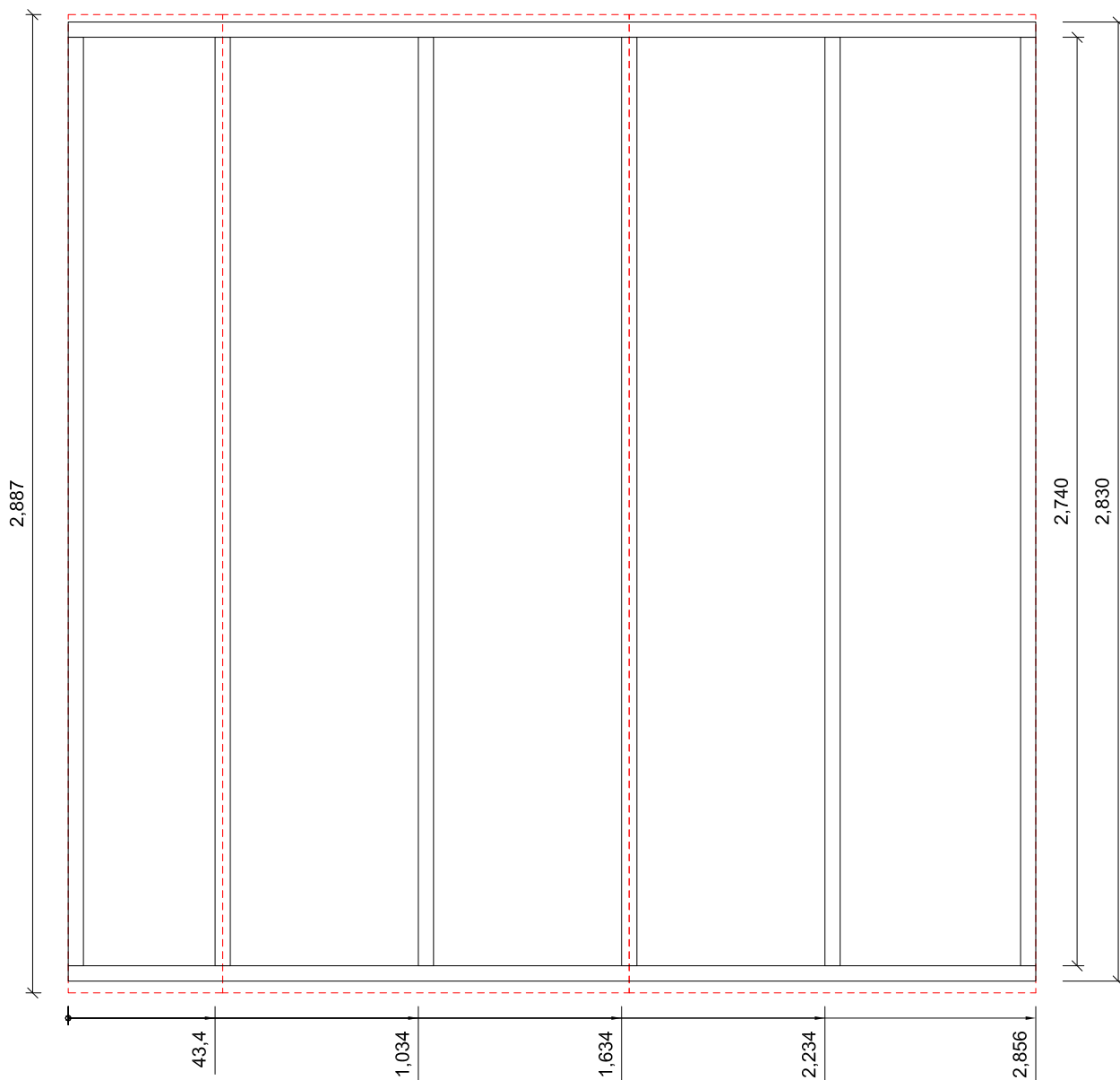

Maitre d'ouvrage :
Mr Mme Gramont

Impasse du crochet
31120 Roques sur Garonne

Chantier :
Maison individuelle

31120 Roques sur Garonne

Panneau A2

Lot : ----

Dessiné par : EL

Date : 03/02/2015

Echelle : 1/20

Indice :

EXE

A2

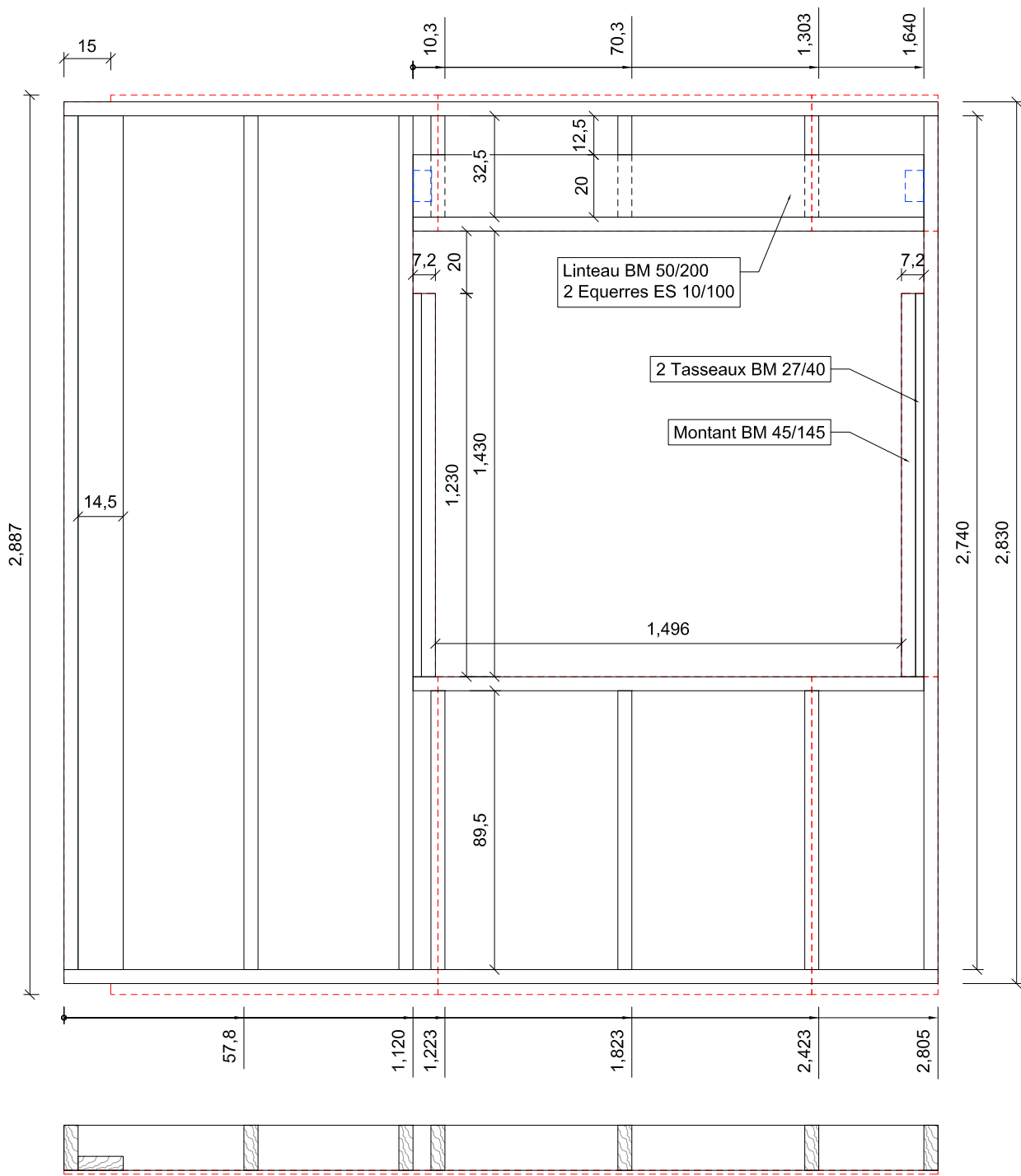

Maitre d'ouvrage :
Mr Mme Gramont

Impasse du crochet
31120 Roques sur Garonne

Chantier :
Maison individuelle

31120 Roques sur Garonne

Panneau A3

Lot : ---

Dessiné par : EL

Date : 03/02/2015

Echelle : 1/20

Indice :

EXE

A3

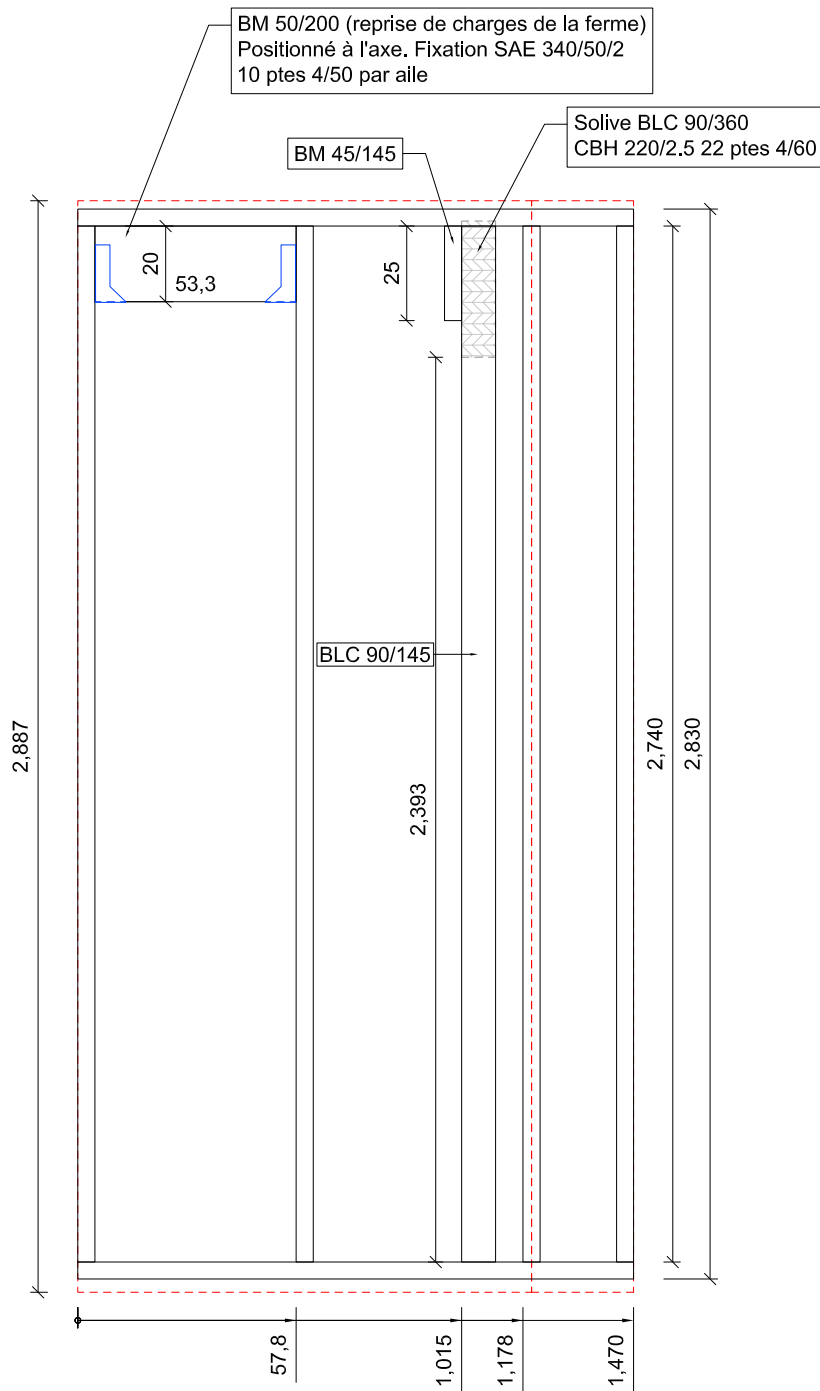

Maitre d'ouvrage :
Mr Mme Gramont

Impasse du crochet
31120 Roques sur Garonne

Chantier :
Maison individuelle

31120 Roques sur Garonne

Panneau A4

Lot : ----

Dessiné par : EL

Date : 03/02/2015

Echelle : 1/20

Indice :

EXE

A4

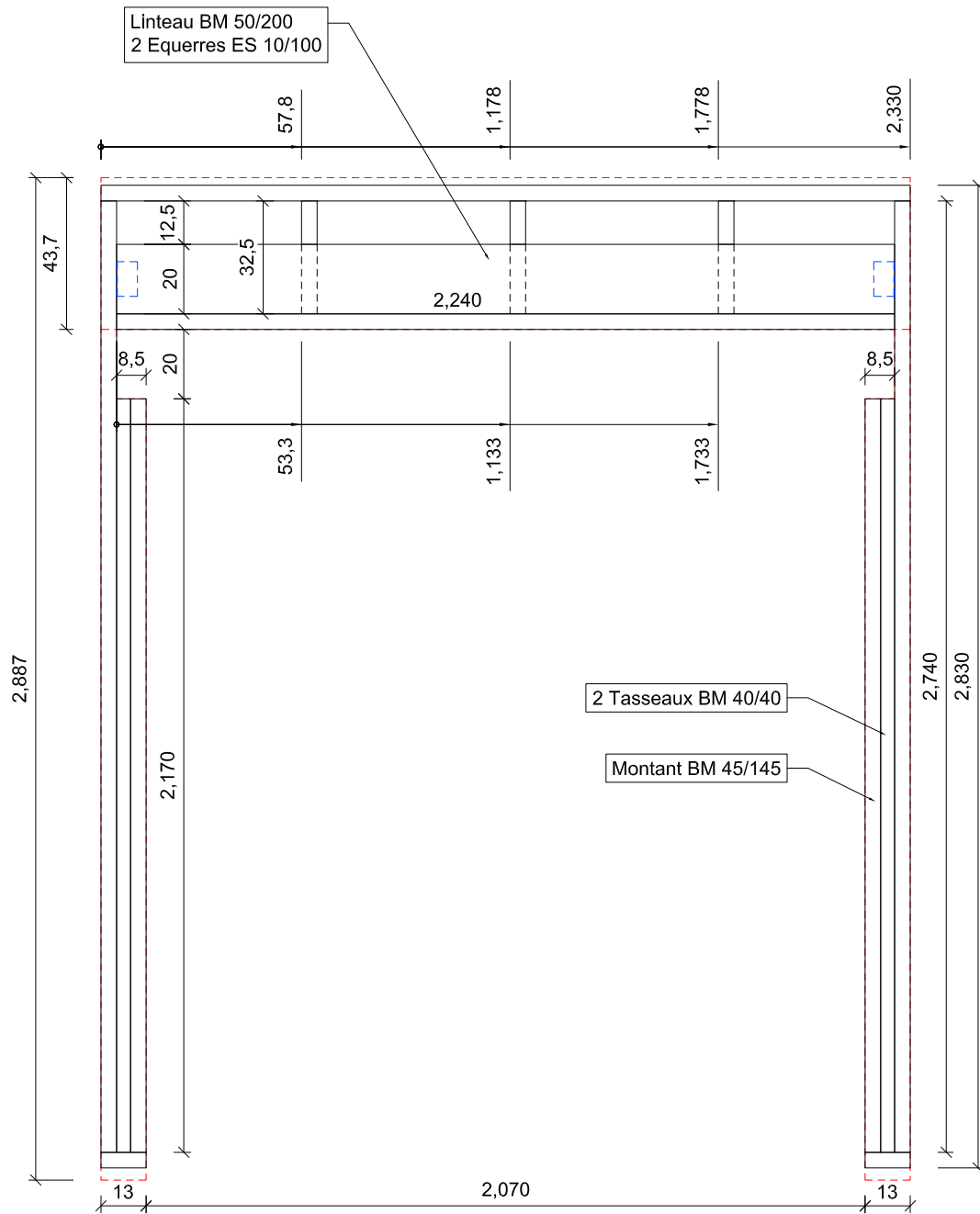

Maitre d'ouvrage :
Mr Mme Gramont

Impasse du crochet
31120 Roques sur Garonne

Chantier :
Maison individuelle

31120 Roques sur Garonne

Panneau A5

Lot : ----

Dessiné par : EL

Date : 03/02/2015

Echelle : 1/20

Indice :

EXE

A5

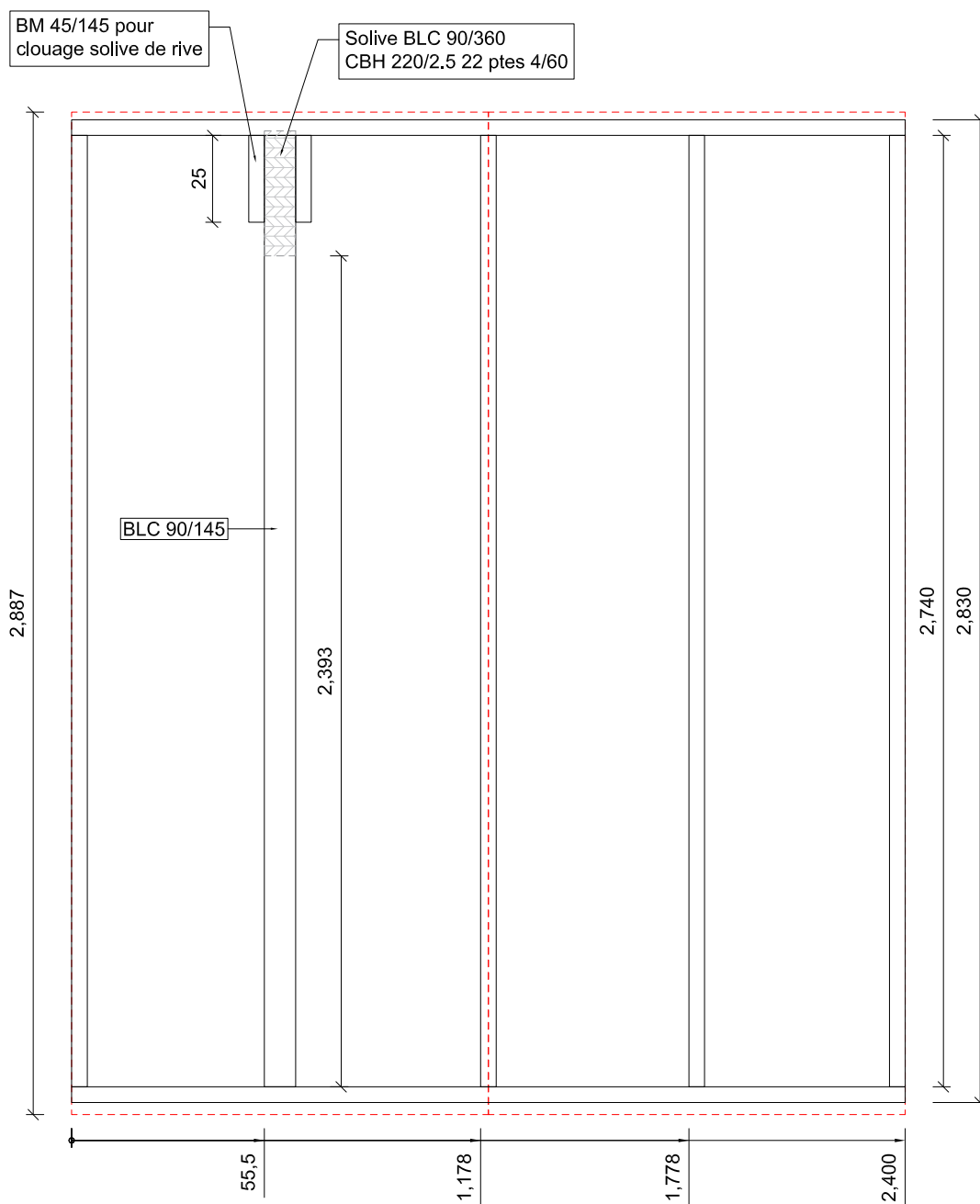

Maitre d'ouvrage :
Mr Mme Gramont

Impasse du crochet
31120 Roques sur Garonne

Chantier :
Maison individuelle

31120 Roques sur Garonne

Panneau A6

Lot : ----

Dessiné par : EL

Date : 03/02/2015

Echelle : 1/20

Indice :

EXE

A6

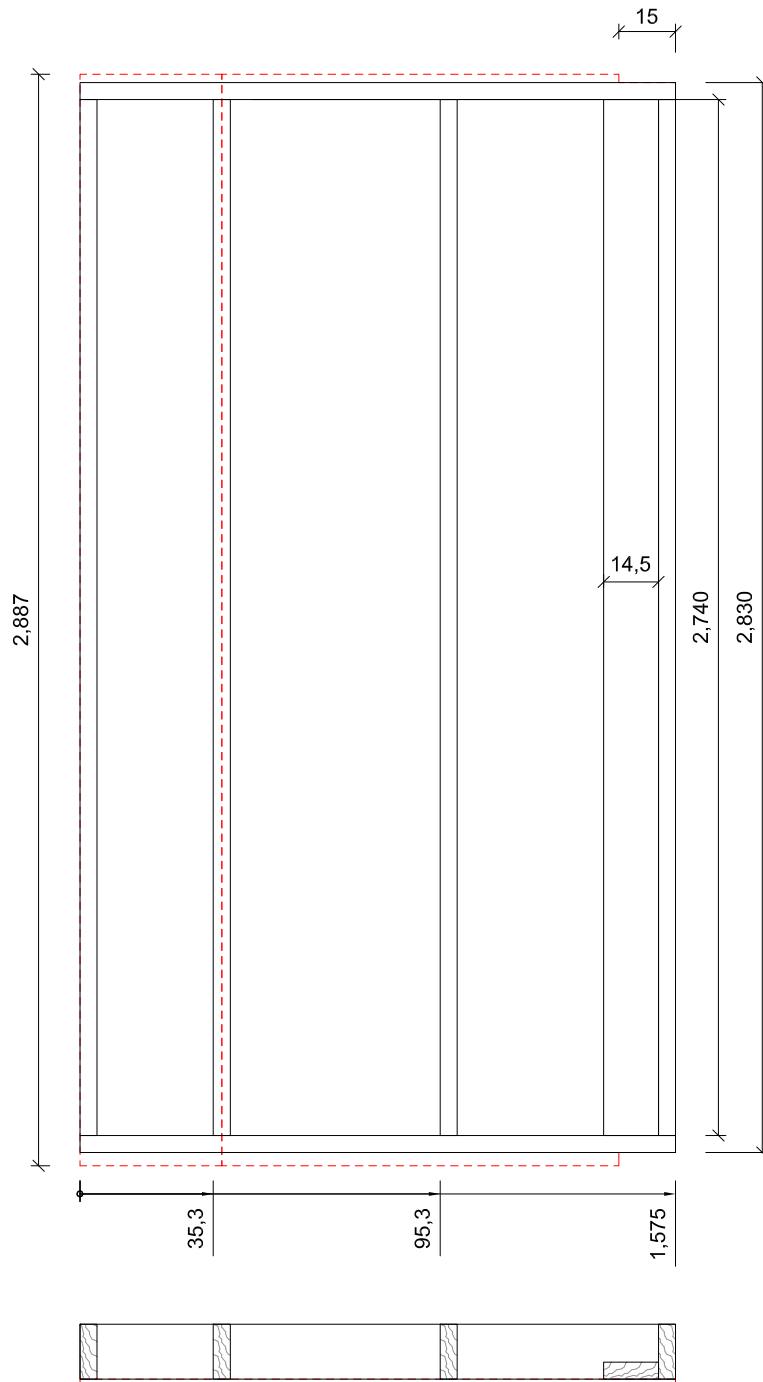

Maitre d'ouvrage :
Mr Mme Gramont

Impasse du crochet
31120 Roques sur Garonne

Chantier :
Maison individuelle

31120 Roques sur Garonne

Panneau A7

Lot : ----

Dessiné par : EL

Date : 03/02/2015

Echelle : 1/20

Indice :

EXE

A7

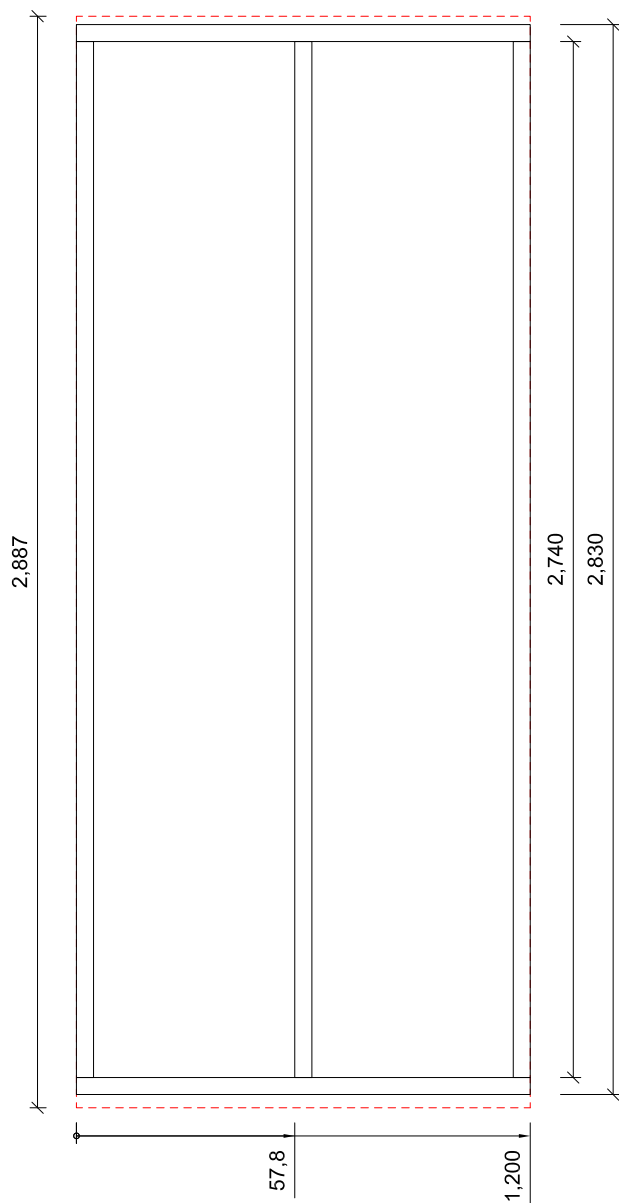

Maitre d'ouvrage :
Mr Mme Gramont

Impasse du crochet
31120 Roques sur Garonne

Chantier :
Maison individuelle

31120 Roques sur Garonne

Panneau A8

Lot : ----

Dessiné par : EL

Date : 03/02/2015

Echelle : 1/20

Indice :

EXE

A8

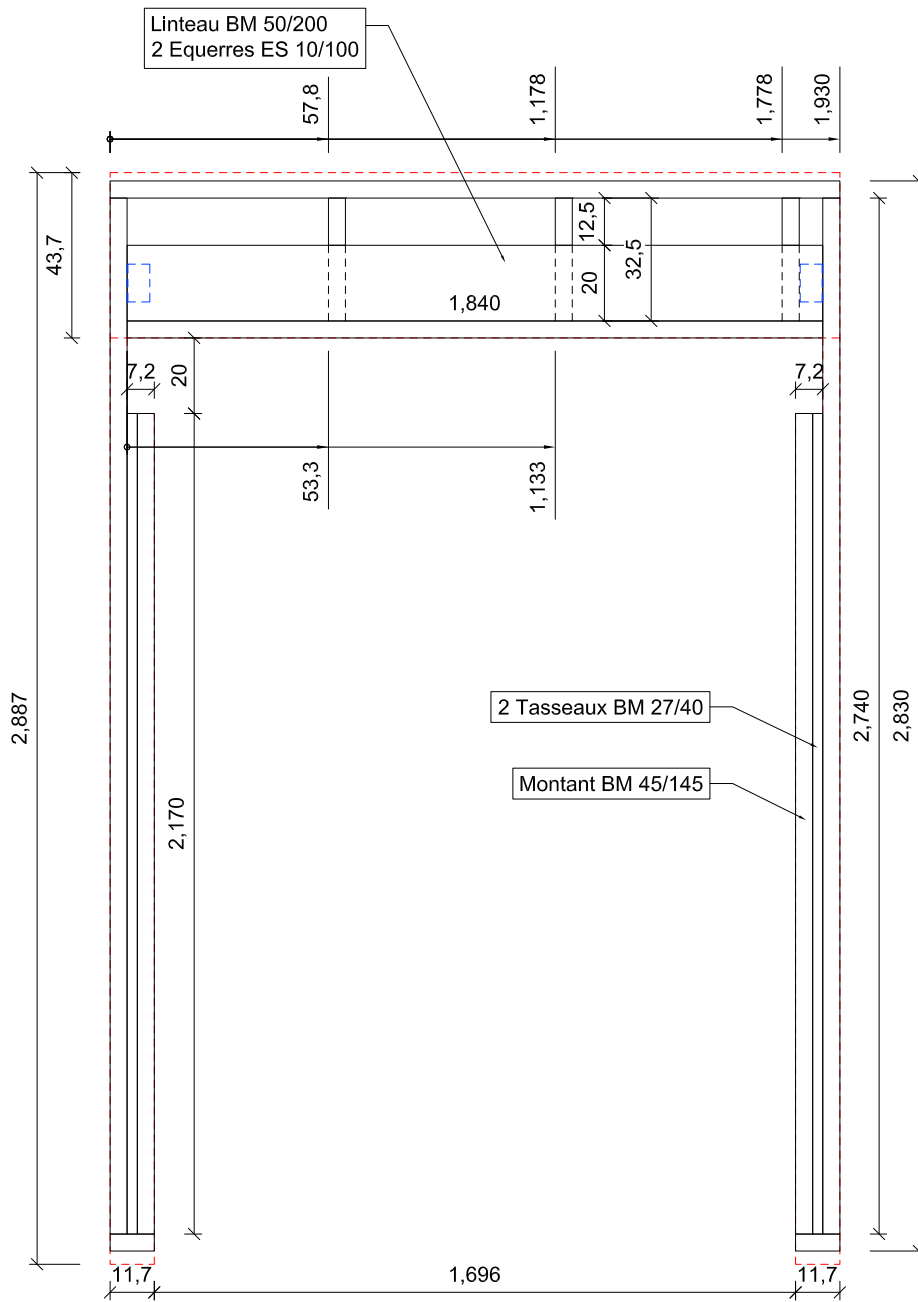

Maitre d'ouvrage :
Mr Mme Gramont

Impasse du crochet
31120 Roques sur Garonne

Chantier :
Maison individuelle

31120 Roques sur Garonne

Panneau A9

Lot : ----

Dessiné par : EL

Date : 03/02/2015

Echelle : 1/20

Indice :

EXE

A9

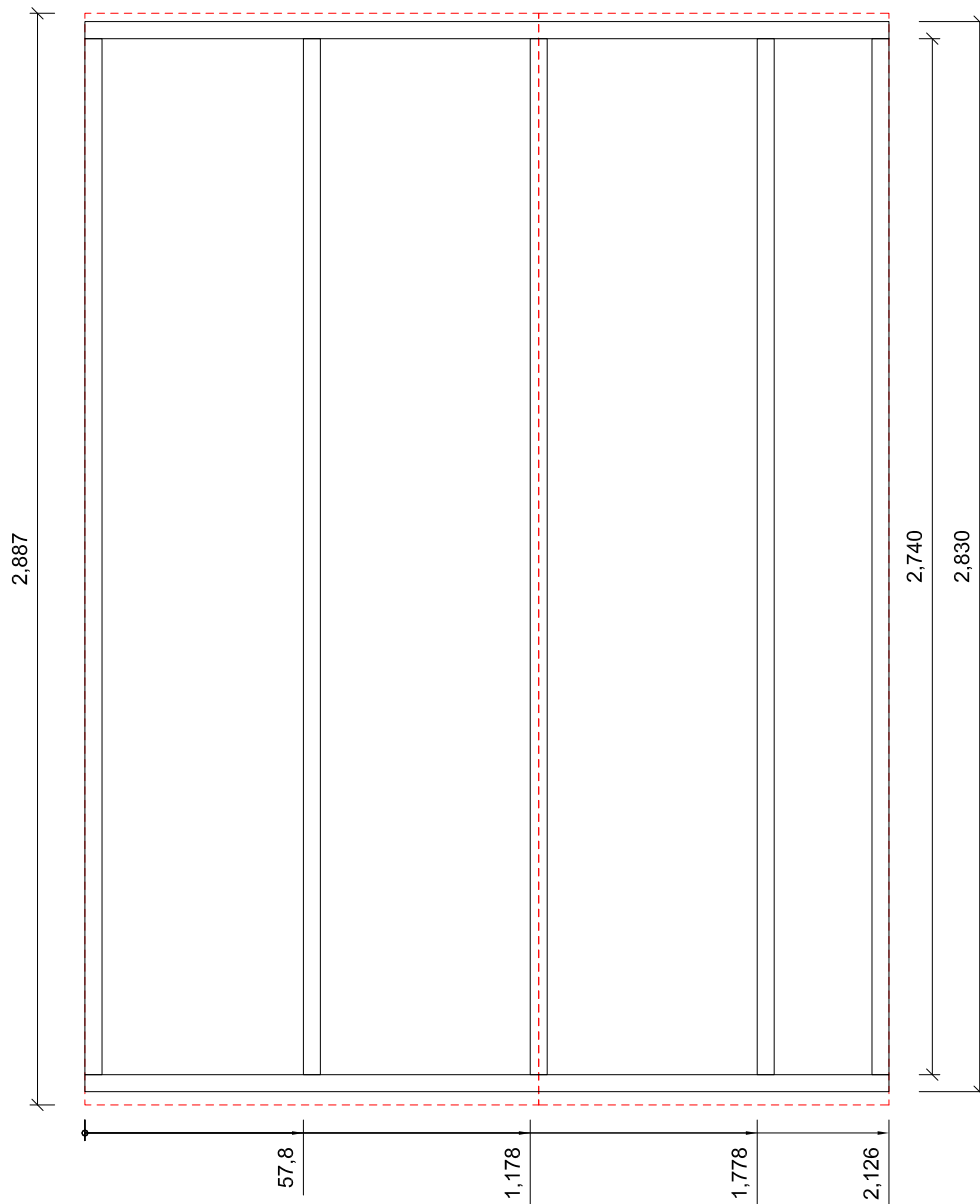

Maitre d'ouvrage :
Mr Mme Gramont

Impasse du crochet
31120 Roques sur Garonne

Chantier :
Maison individuelle

31120 Roques sur Garonne

Panneau A10

Lot : ----

Dessiné par : EL

Date : 03/02/2015

Echelle : 1/20

Indice :

EXE

A10

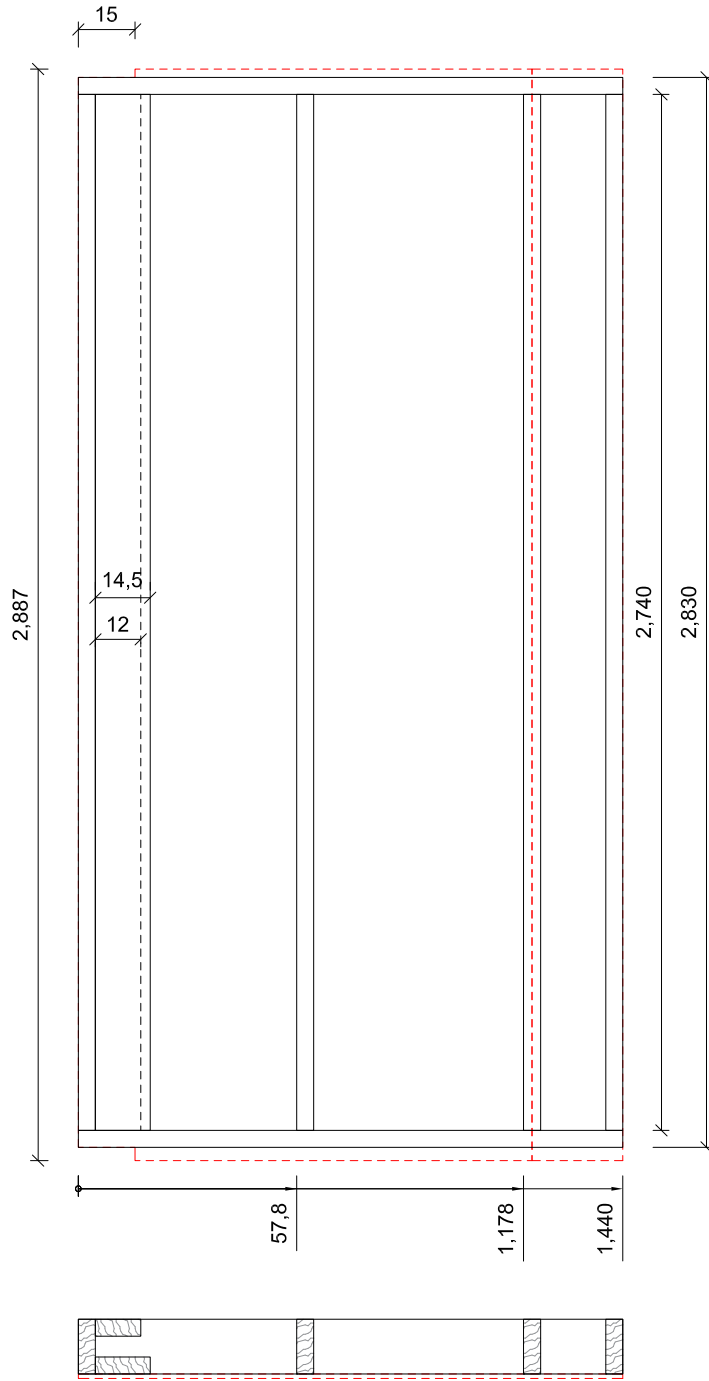

Maitre d'ouvrage :
Mr Mme Gramont

Impasse du crochet
31120 Roques sur Garonne

Chantier :
Maison individuelle

31120 Roques sur Garonne

Panneau A11

Lot : ----

Dessiné par : EL

Date : 03/02/2015

Echelle : 1/20

Indice :

EXE

A11

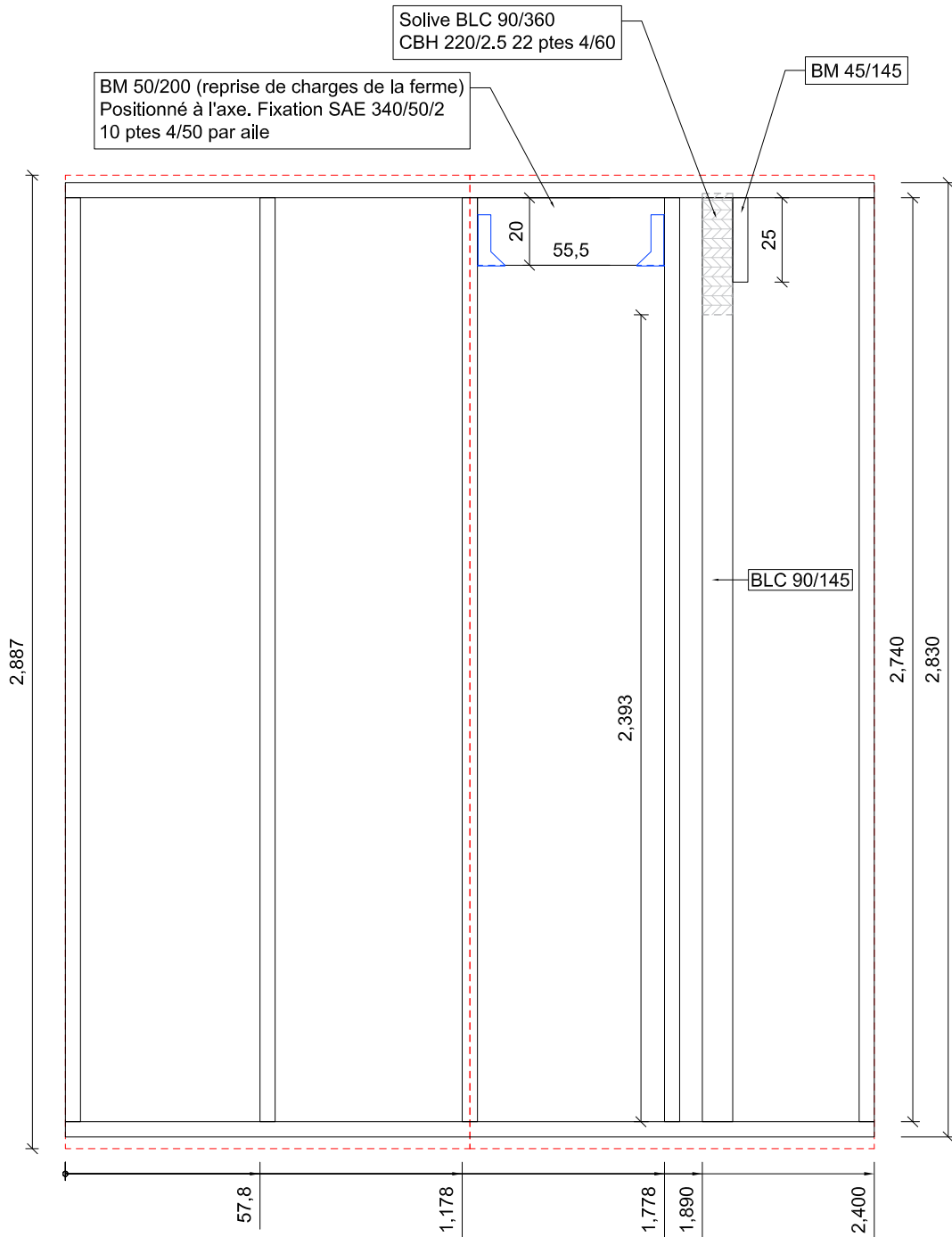

Maitre d'ouvrage :
Mr Mme Gramont

Impasse du crochet
31120 Roques sur Garonne

Chantier :
Maison individuelle

31120 Roques sur Garonne

Panneau A12

Lot : ----

Dessiné par : EL

Date : 03/02/2015

Echelle : 1/20

Indice :

EXE

A12

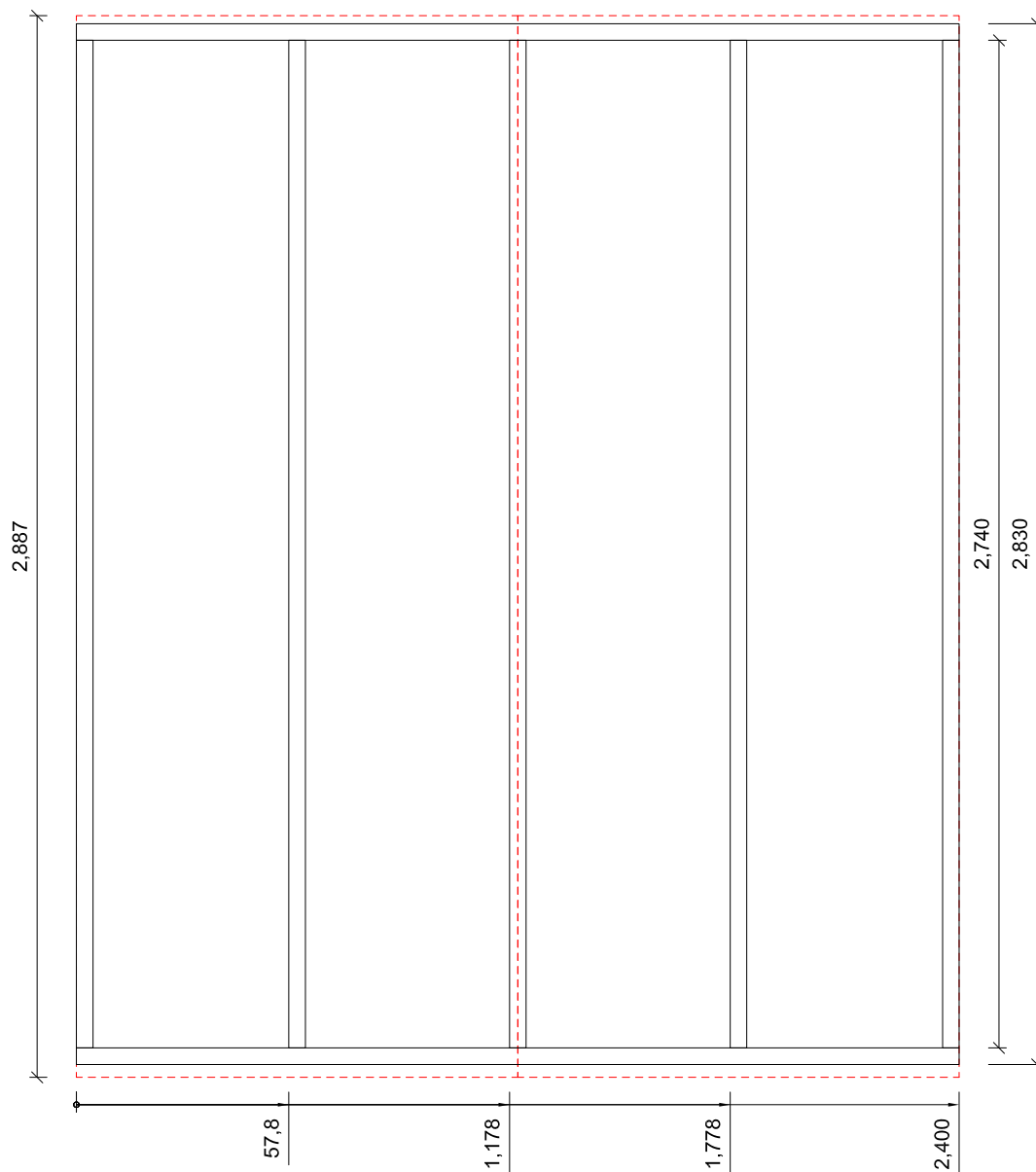

Maitre d'ouvrage :
Mr Mme Gramont

Impasse du crochet
31120 Roques sur Garonne

Chantier :
Maison individuelle

31120 Roques sur Garonne

Panneau A13

Lot : ----

Dessiné par : EL

Date : 03/02/2015

Echelle : 1/20

Indice :

EXE

A13

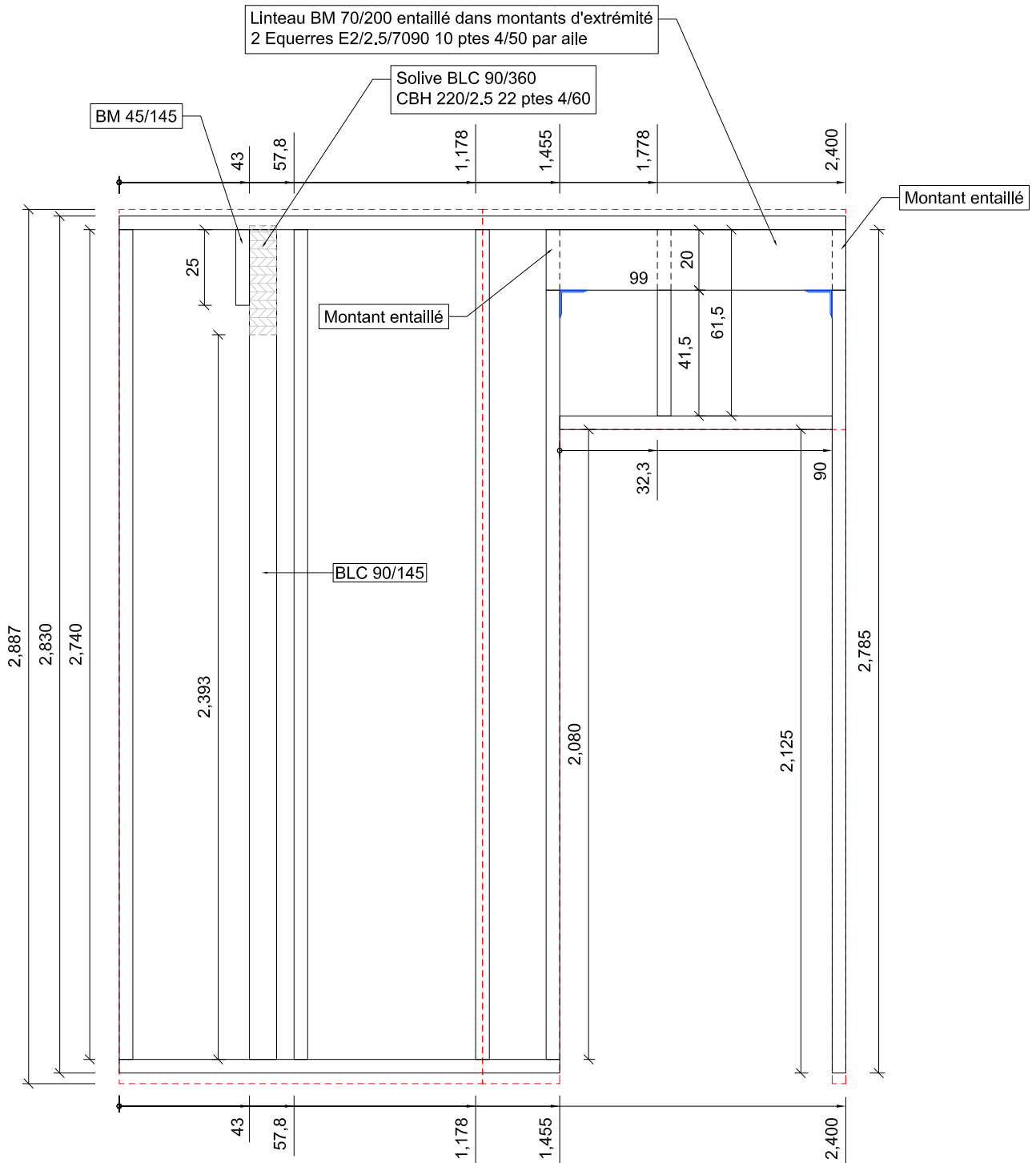

Maitre d'ouvrage :
Mr Mme Gramont

Impasse du crochet
31120 Roques sur Garonne

Chantier :
Maison individuelle

31120 Roques sur Garonne

Panneau A14

Lot : ----

Dessiné par : EL

Date : 03/02/2015

Echelle : 1/20

Indice :

EXE

A14

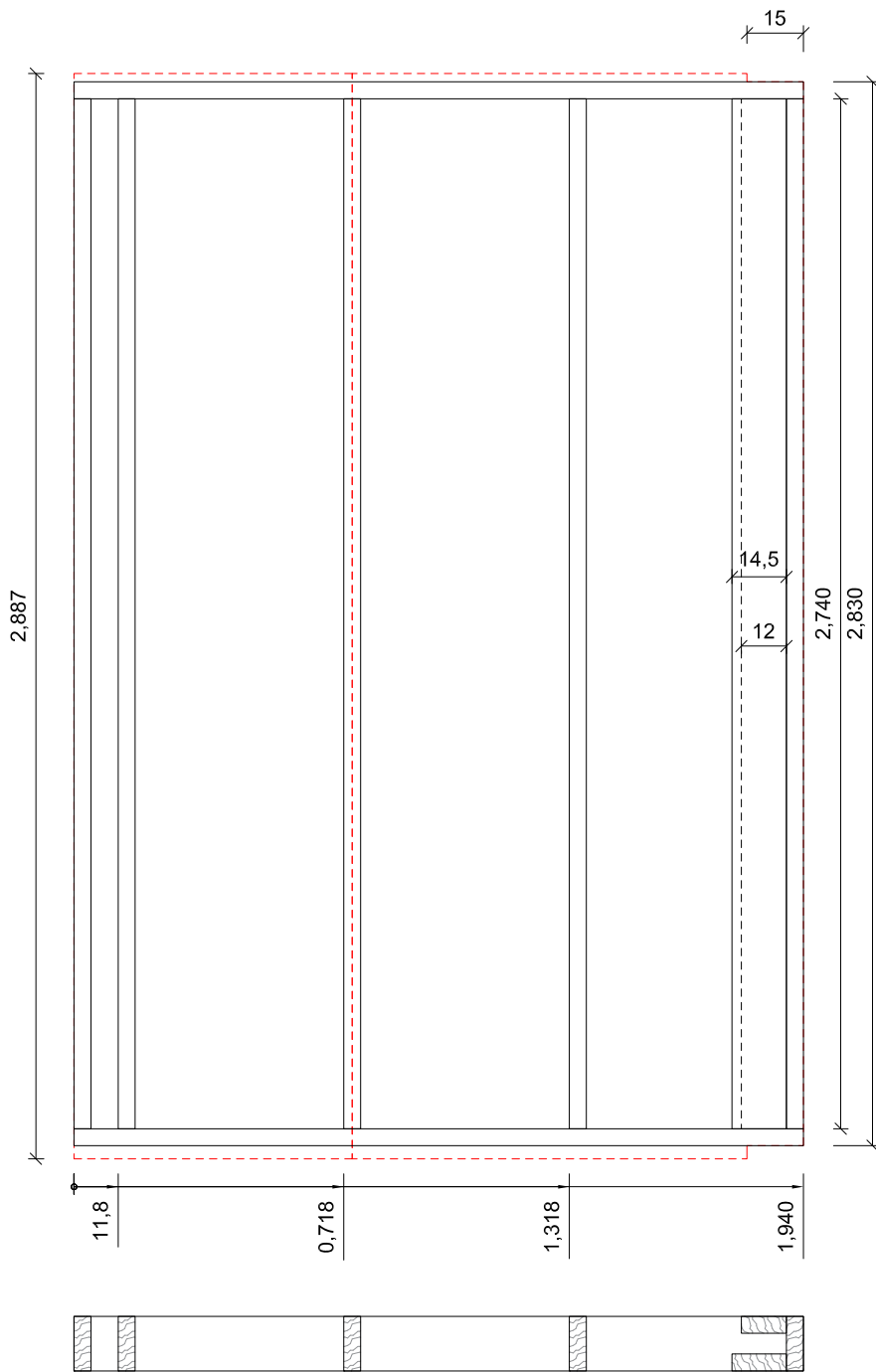

Maitre d'ouvrage :
Mr Mme Gramont

Impasse du crochet
31120 Roques sur Garonne

Chantier :
Maison individuelle

31120 Roques sur Garonne

Panneau A15

Lot : ----

Dessiné par : EL

Date : 03/02/2015

Echelle : 1/20

Indice :

EXE

A15

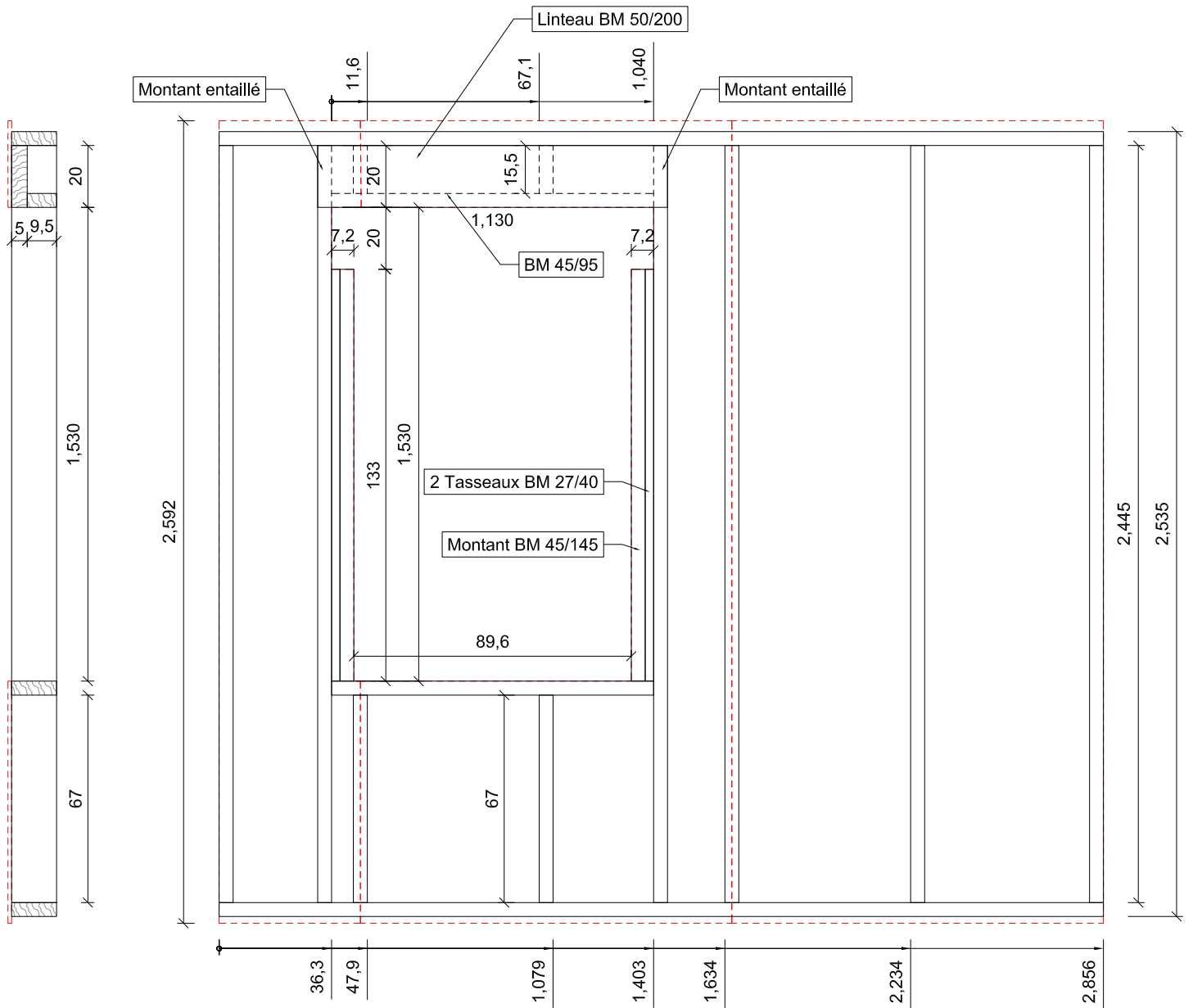

Maitre d'ouvrage :
Mr Mme Gramont

Impasse du crochet
31120 Roques sur Garonne

Chantier :
Maison individuelle

31120 Roques sur Garonne

Panneau B1

Lot : ----

Dessiné par : EL

Date : 04/02/2015

Echelle : 1/20

Indice :

EXE

B1

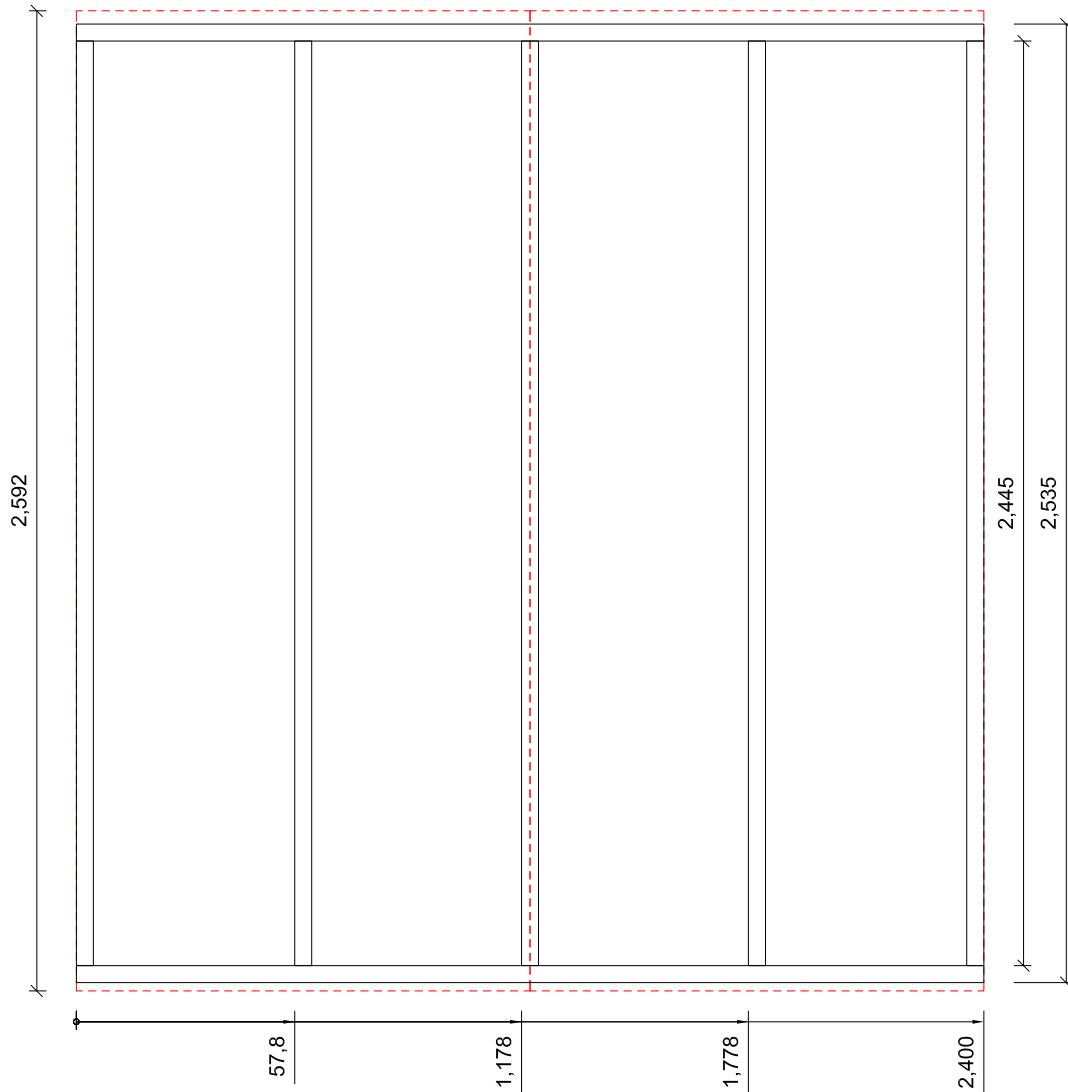

Maitre d'ouvrage :
Mr Mme Gramont

Impasse du crochet
31120 Roques sur Garonne

Chantier :
Maison individuelle

31120 Roques sur Garonne

Panneau B2

Lot : ----

Dessiné par : EL

Date : 04/02/2015

Echelle : 1/20

Indice :

EXE

B2

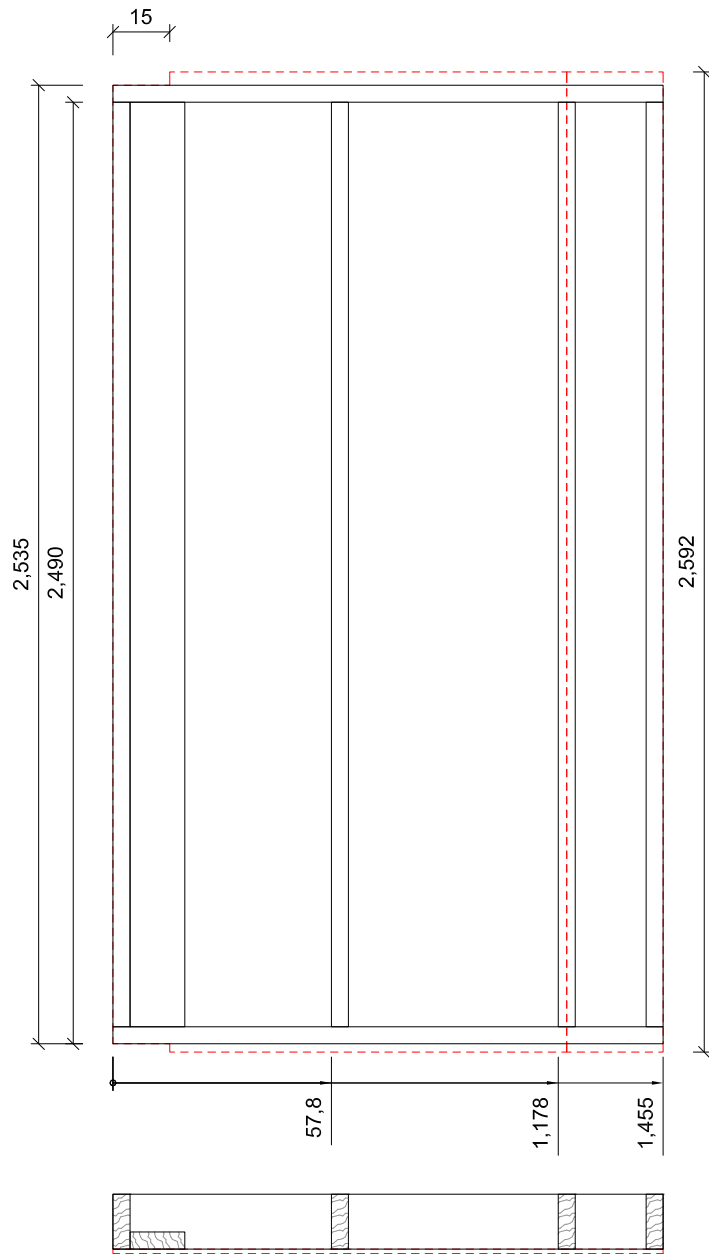

Maitre d'ouvrage :
Mr Mme Gramont

Impasse du crochet
31120 Roques sur Garonne

Chantier :
Maison individuelle

31120 Roques sur Garonne

Panneau B3

Lot : ----

Dessiné par : EL

Date : 04/02/2015

Echelle : 1/20

Indice :

EXE

B3

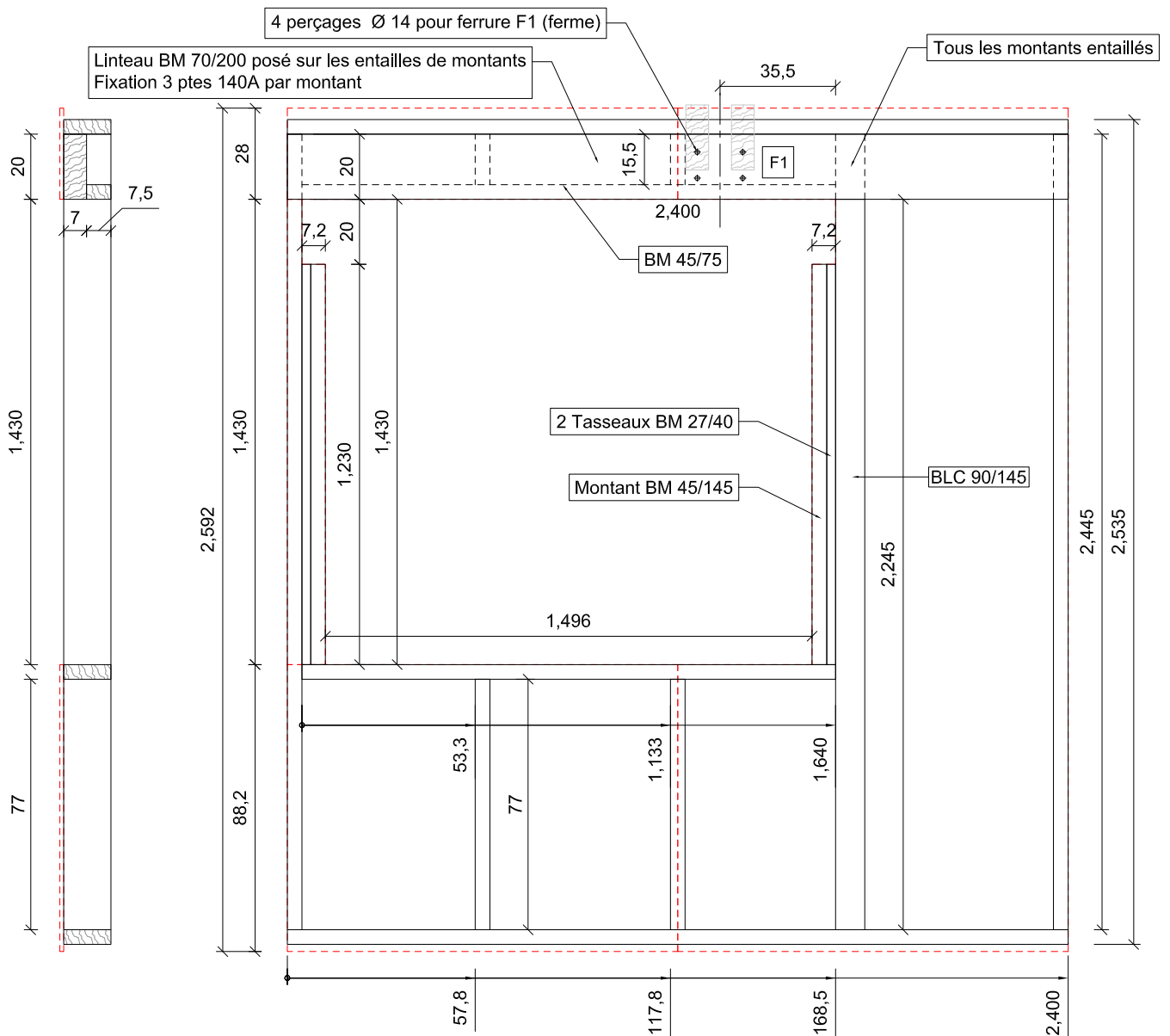
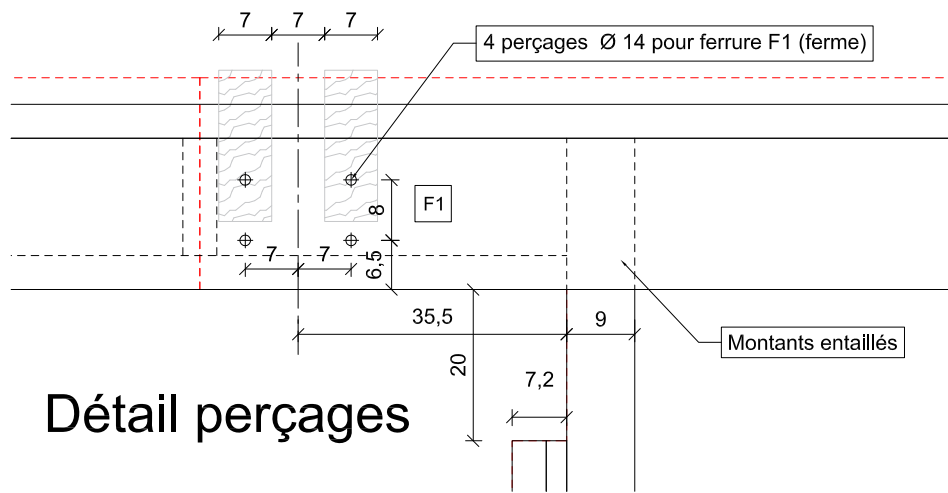

Maitre d'ouvrage :
Mr Mme Gramont

Impasse du crochet
31120 Roques sur Garonne

Chantier :
Maison individuelle

31120 Roques sur Garonne

Panneau B4

Lot : ----

Dessiné par : EL

Date : 04/02/2015

Echelle : 1/20, 1/10

Indice :

EXE

B4

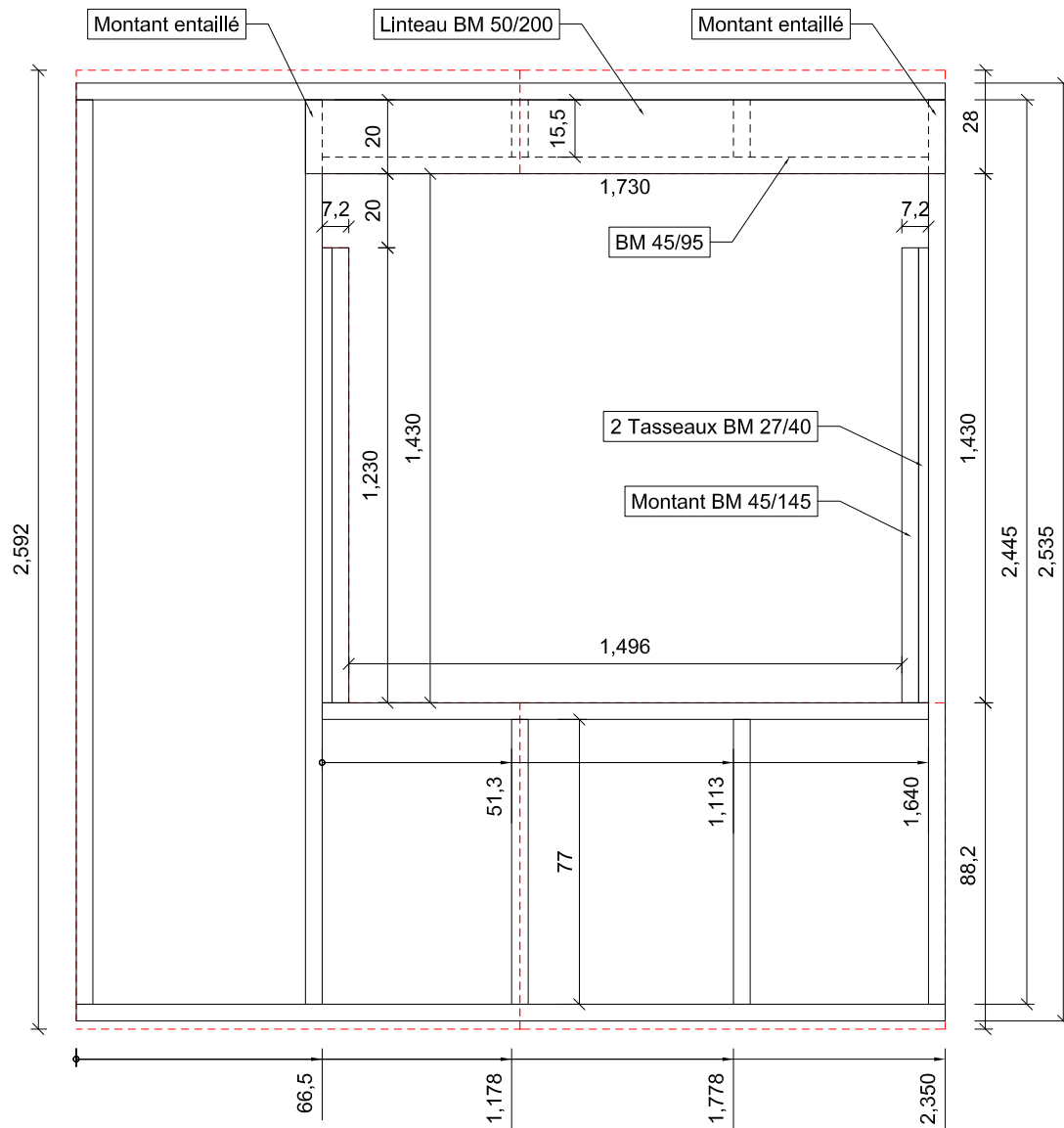

Maitre d'ouvrage :
Mr Mme Gramont

Impasse du crochet
31120 Roques sur Garonne

Chantier :
Maison individuelle

31120 Roques sur Garonne

Panneau B5

Lot : ----

Dessiné par : EL

Date : 04/02/2015

Echelle : 1/20

Indice :

EXE

B5

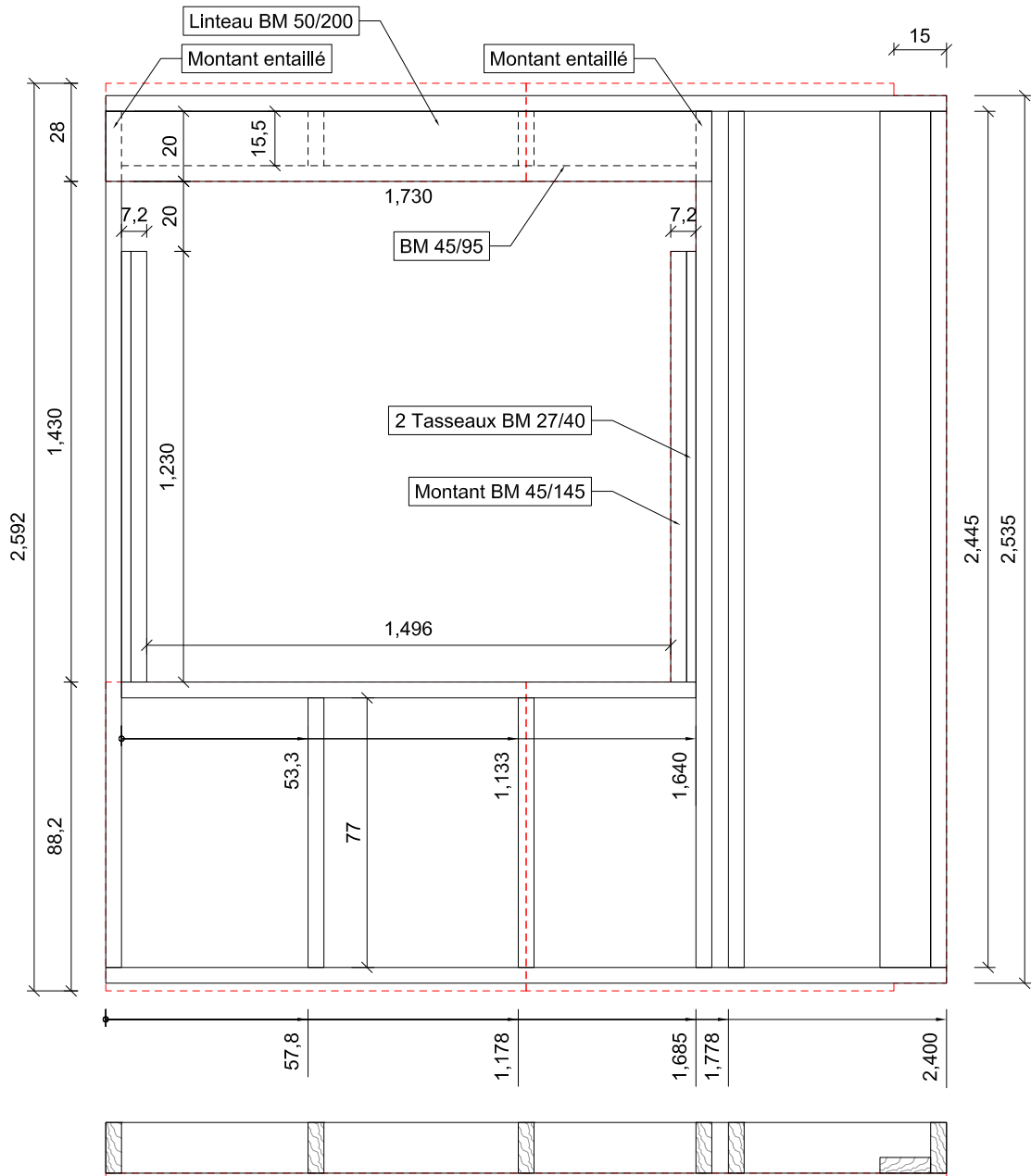

Maitre d'ouvrage :
Mr Mme Gramont

Impasse du crochet
31120 Roques sur Garonne

Chantier :
Maison individuelle

31120 Roques sur Garonne

Panneau B7

Lot : ----

Dessiné par : EL

Date : 04/02/2015

Echelle : 1/20

Indice :

EXE

B7

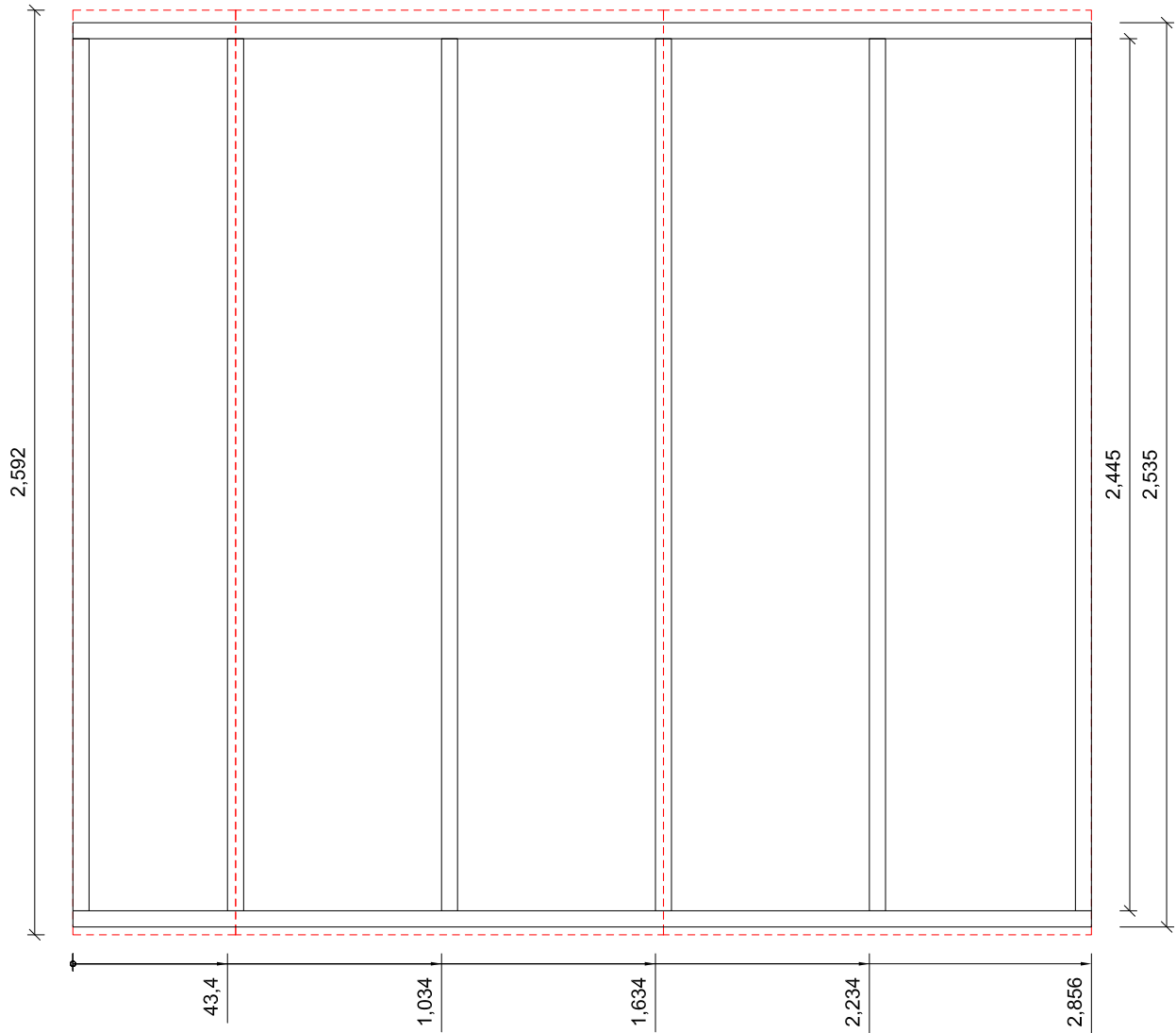

Maitre d'ouvrage :
Mr Mme Gramont

Impasse du crochet
31120 Roques sur Garonne

Chantier :
Maison individuelle

31120 Roques sur Garonne

Panneau B8

Lot : ----

Dessiné par : EL

Date : 04/02/2015

Echelle : 1/20

Indice :

EXE

B8

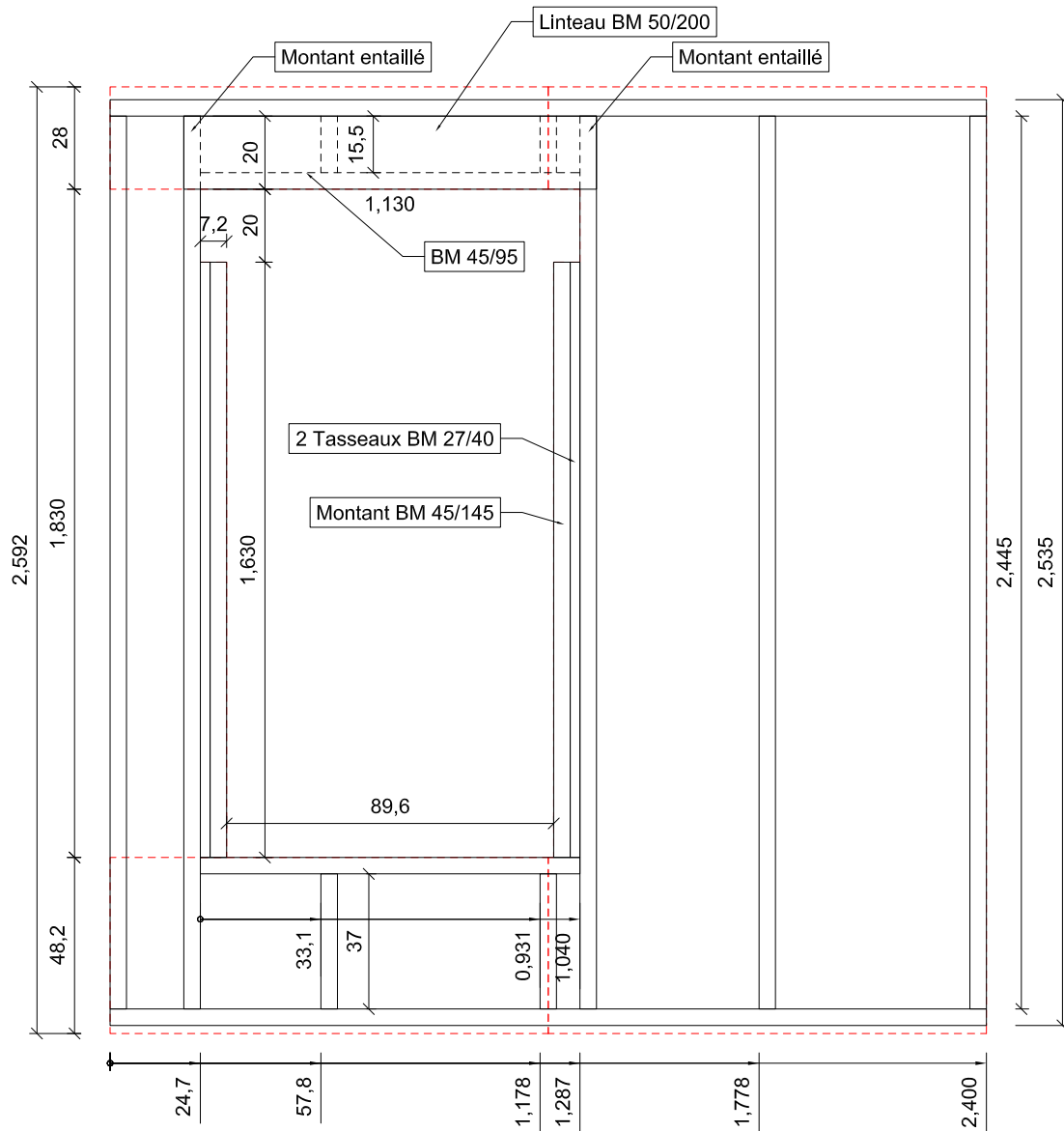

Maitre d'ouvrage :
Mr Mme Gramont

Impasse du crochet
31120 Roques sur Garonne

Chantier :
Maison individuelle

31120 Roques sur Garonne

Panneau B9

Lot : ----

Dessiné par : EL

Date : 04/02/2015

Echelle : 1/20

Indice :

EXE

B9

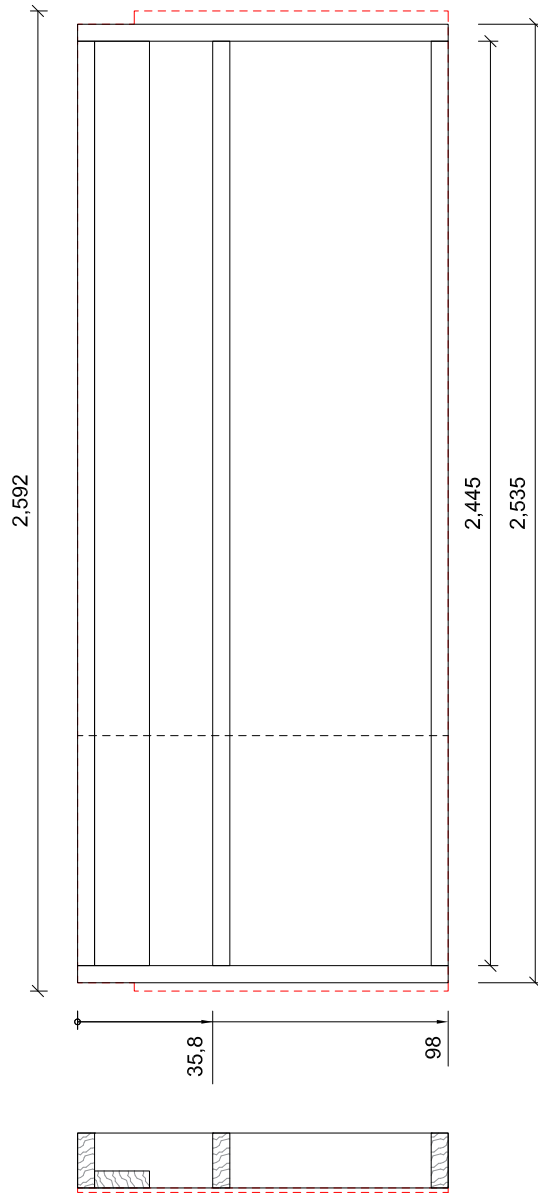

Maitre d'ouvrage :
Mr Mme Gramont

Impasse du crochet
31120 Roques sur Garonne

Chantier :
Maison individuelle

31120 Roques sur Garonne

Panneau B10

Lot : ----

Dessiné par : EL

Date : 04/02/2015

Echelle : 1/20

Indice :

EXE

B10

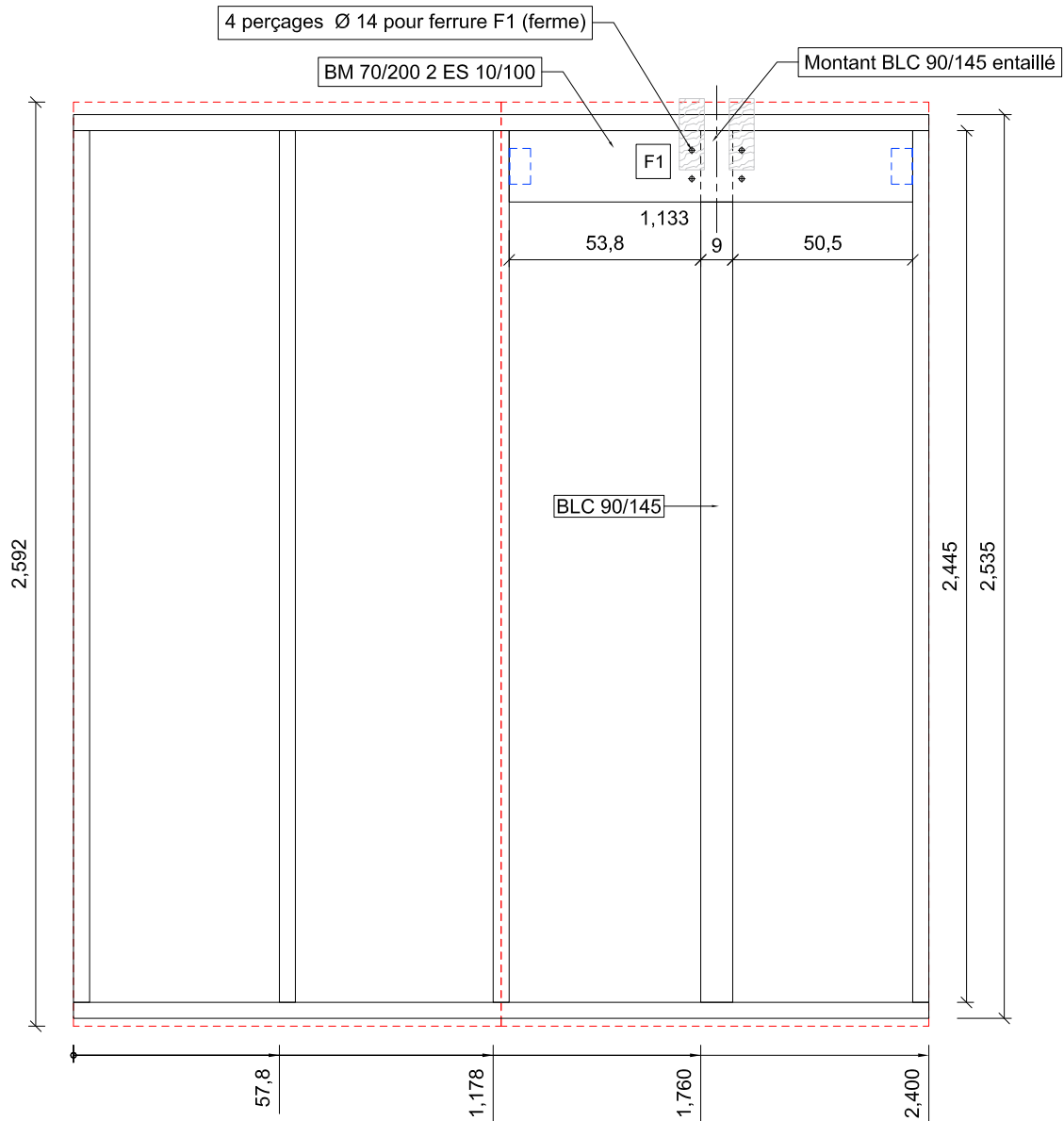
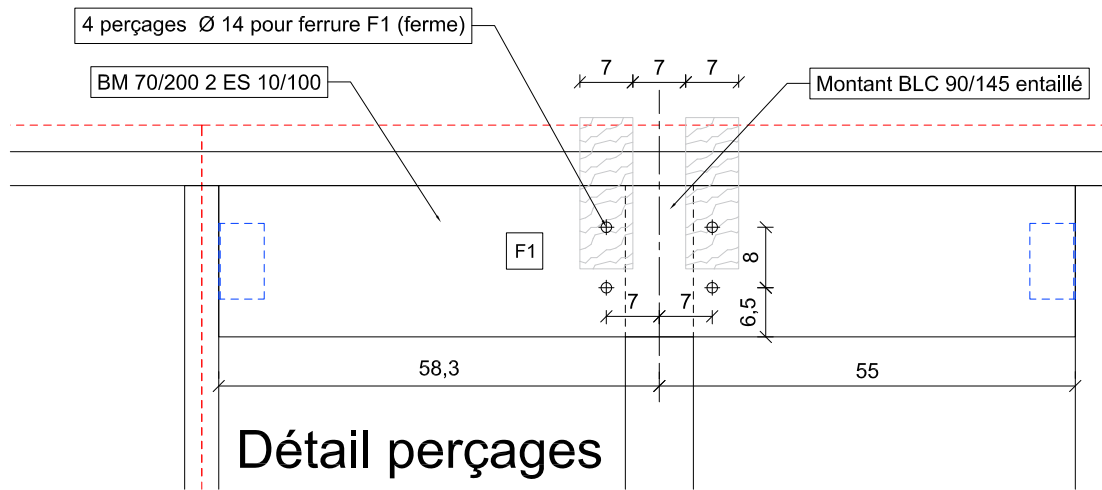

Maitre d'ouvrage :
Mr Mme Gramont

Impasse du crochet
31120 Roques sur Garonne

Chantier :
Maison individuelle

31120 Roques sur Garonne

Panneau B11

Lot : ----

Dessiné par : EL

Date : 04/02/2015

Echelle : 1/20, 1/10

Indice :

EXE

B11

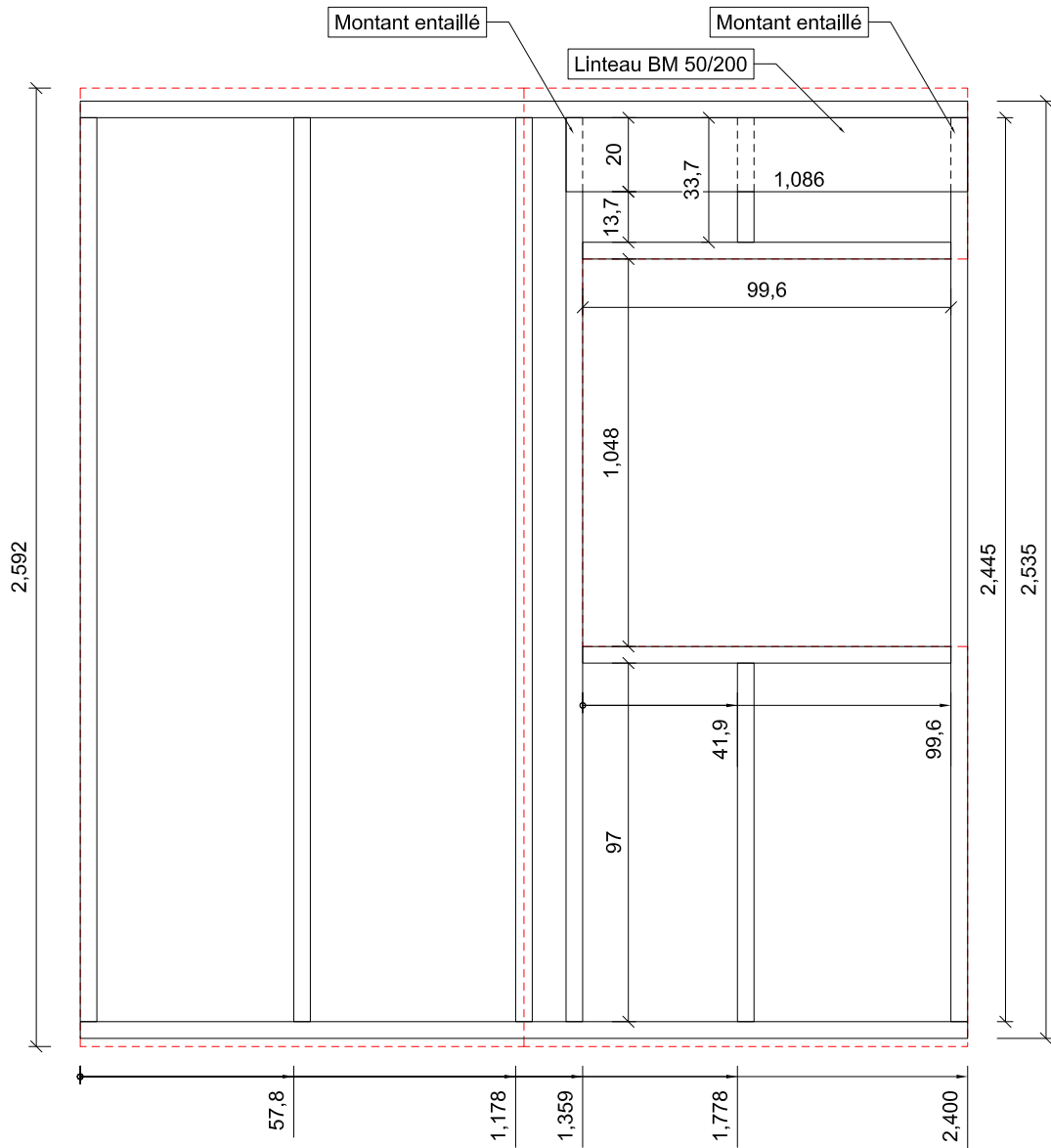

Maitre d'ouvrage :
Mr Mme Gramont

Impasse du crochet
31120 Roques sur Garonne

Chantier :
Maison individuelle

31120 Roques sur Garonne

Panneau B12

Lot : ----

Dessiné par : EL

Date : 04/02/2015

Echelle : 1/20

Indice :

EXE

B12

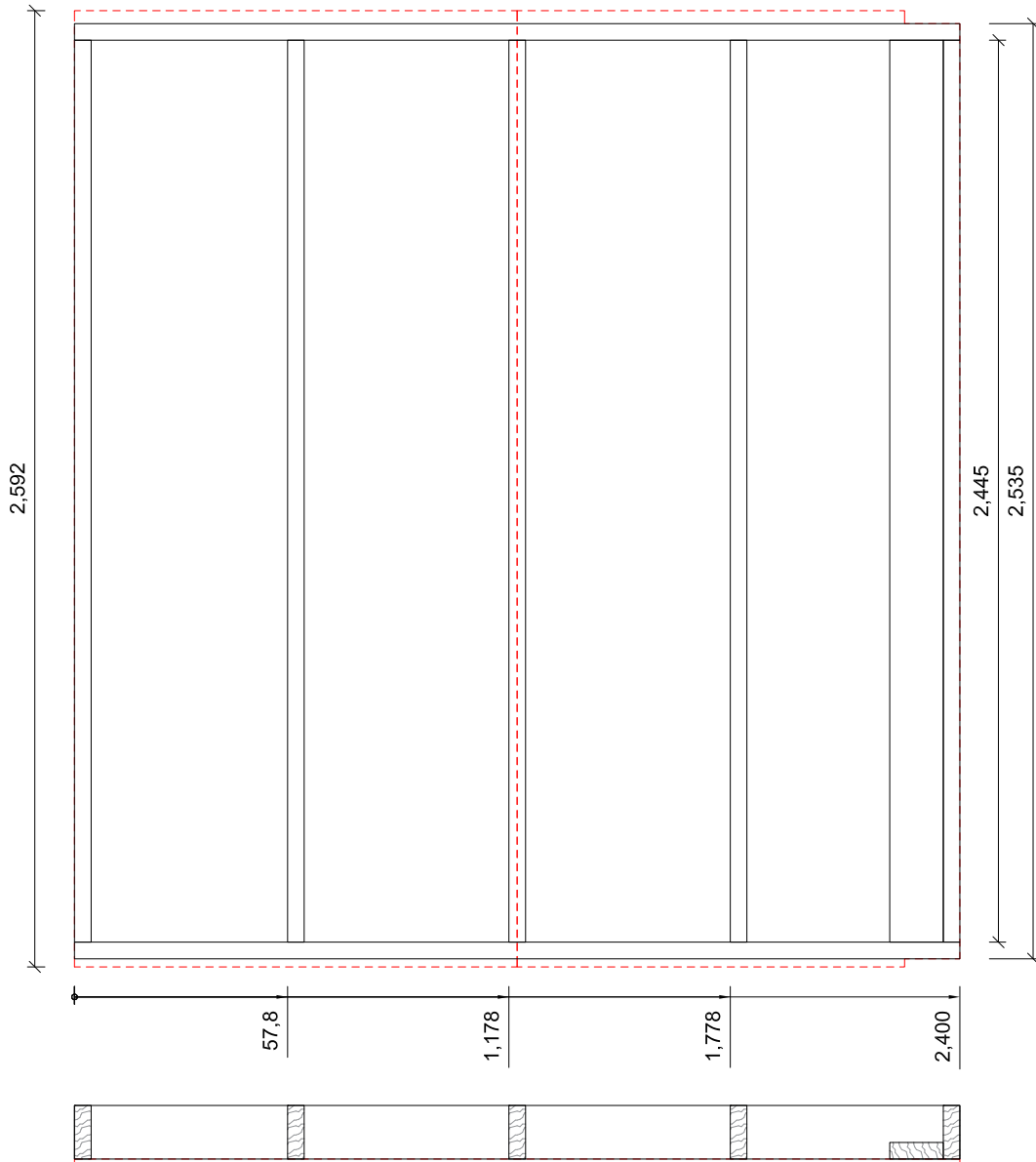

Maitre d'ouvrage :
Mr Mme Gramont

Impasse du crochet
31120 Roques sur Garonne

Chantier :
Maison individuelle

31120 Roques sur Garonne

Panneau B14

Lot : ----

Dessiné par : EL

Date : 04/02/2015

Echelle : 1/20

Indice :

EXE

B14